

TOYOTA
L&F

Catalog Contents

- ✓ Carry
- ✓ Safety
- ✓ Facility
- ✓ Environment



楽々お仕事 快適カタログ

TOYOTA L&F トヨタL&F札幌株式会社

本社 〒062-0020 札幌市豊平区月寒中央通7丁目7-17 TEL (011) 851-6211 FAX (011) 852-4717
<http://toyota-lfs.jp/> / E-mail: f-sapporo@st-g.co.jp

- 中央支店 〒062-0020 札幌市豊平区月寒中央通7丁目7-17 TEL (011) 851-6600 FAX (011) 851-5562
- 函館支店 〒041-0812 函館市昭和1丁目23-6 TEL (0138) 41-1144 FAX (0138) 41-1619
- 苫小牧支店 〒053-0001 苫小牧市一本松町11-3 TEL (0144) 55-3101 FAX (0144) 55-7489
- 発寒営業所 〒063-0833 札幌市西区発寒13条14丁目1080-12 TEL (011) 663-6922 FAX (011) 663-6872
- 石狩営業所 〒061-3243 石狩市新港東2丁目3 TEL (0133) 62-3121 FAX (0133) 62-3138
- 東苗穂営業所 〒007-0805 札幌市東区東苗穂5条3丁目7-1 TEL (011) 784-6191 FAX (011) 784-6238
- 恵庭営業所 〒061-1405 恵庭市戸磯201-16 TEL (0123) 34-2021 FAX (0123) 34-2023
- 室蘭営業所 〒050-0086 室蘭市大沢町1丁目1 TEL (0143) 43-0043 FAX (0143) 43-0578
- 小樽営業所 〒048-2672 小樽市塩谷1丁目7-7 TEL (0134) 26-2361 FAX (0134) 26-2302
- 空知営業所 〒072-0042 美唄市進徳町2区 TEL (0126) 62-6341 FAX (0126) 62-6557
- 物流システム課 〒062-0020 札幌市豊平区月寒中央通7丁目7-17 TEL (011) 851-6212 FAX (011) 852-4717
- Reフォークセンター 〒061-1405 恵庭市戸磯201-16 TEL (0123) 32-9830 FAX (0123) 32-9831

トヨタL&F札幌株式会社

目次 CONTENTS

お困りごとを解決します!

充実した商品・豊かな物流のノウハウで、
お客様それぞれの現場にあった「最適」
をご提案し物流の効率化に貢献します。

Carry

運搬

パレット	
GTパレット……………	04
タフライトGシリーズ……	05
カラフルパレット……………	06
HBパレット……………	07

コンテナ	
マドコン/ マドコンライト……………	08
折りコン……………	09
ジャンボックス……………	10

運搬台車	
手押し台車シリーズ……	13
アングルキャリーLB……	15
キャッチパレットトラック/ ハンドパレットトラック…	16
手動式リフター/ リフトテーブル……………	17

バックヤード機器	
スリムカート……………	11
サンキンテナー……………	12

Environment

環境・快適

エペラン……………	18
サンバルク/ サンクリーンボックス……	19
リススペースカーゴ……	20
テクセル パレット/ リット パレットシート……	21

プラパールシリーズ…	22
遠赤外線ヒーター……	24
ジェットヒーター……	25
スポットクーラー……	26
クリーナー……………	27

ケルヒャーシリーズ…	28
------------	----

Safety

安全

作業者接近検知システム…	32
ドライブレコーダー……	33
安心作業用品……………	34

LED関連商品……………	35
はしご……………	36
安全靴……………	37

Facility

施設・設備

デジタル台はかり……………	38
梱包機/発電機……………	39
ハンスステージ……………	40

高速シートシャッター…	42
スイングドア/ ビニール間仕切り…	43
除雪機……………	44

PALLET

パレット

GTパレット



基本性能を見直した本当に強いパレット。新技術構造により、軽量でありながら高剛性を実現。GTパレットはハンドリフトの使用において破損しにくいパレットです。

十字の密な連続リブ構造

表面
大きな開口部が無い
ためフォーク爪が引っかからない

裏面
ハンドリフトの乗り上げ部を強化。誤操作時の破損を防止

表面

裏面

下面デッキ一体タイプ

連続リブの一体タイプとなったことでパレット全体の剛性がアップ。片寄った負荷による変形を防止

例えばこんな用途に

- 井の字状のラック保管
- ジヨルダ使用時

曲げ強度が約42%強い*

※同等品比

曲げ強度試験

<JIS Z 0602> 1000kg仕様での評価

下面デッキボードが約60%強い*

※同等品比

下面デッキボード強度試験

<JIS Z 0602> 1000kg仕様での評価

下面デッキボードの破損なし

フォーク爪衝撃試験

格子リブ一体構造のため破損無し

パレットGT-1111D4

外寸	1103×1103×150mm	重量	17kg
●型式:	4方差し片面使用型	積載荷重	静荷重 4000kg 動荷重 1000kg
●材質:	PP	色相	グレー
●出荷単位:	2		
●オプション:	サンホルダーRF-P2		

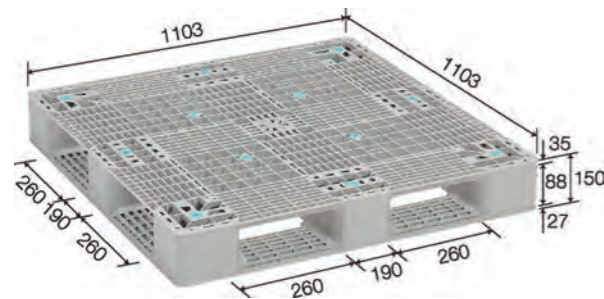

パレットGT-1111D4-2

外寸	1100×1100×150mm	重量	11.4kg
●型式:	4方差し片面使用型	積載荷重	静荷重 4000kg 動荷重 1000kg
●材質:	PP	色相	グレー
●出荷単位:	2		
●オプション:	サンホルダーRF-P2		
●備考:	平置き段積み限定		

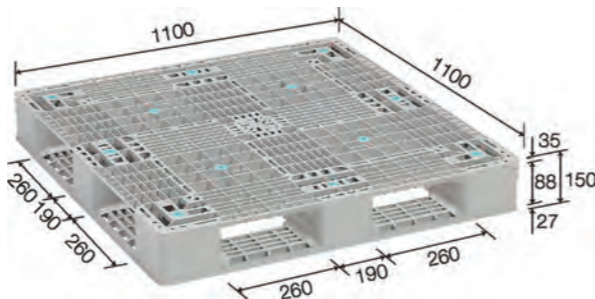

タフライトGシリーズ



プラスチックの可能性を切り開く超高剛性製品シリーズ

最新成形技術により、成形品の機械的特性を大幅に強化させることが可能に。

高レベルの曲げ、耐熱、耐衝撃性をあわせもち、多種多様な分野で活躍する新シリーズです。

強度を保ったままの軽量化、薄肉化が可能で、物流スタイルの更なる合理化を図ることが出来ます。

曲げ強度アップ

曲げ弾性率 (JIS K 7171)

耐熱性アップ

荷重たわみ温度 (JIS K 7191)

耐衝撃性アップ

シャルピー衝撃強さ (JIS K 7111)

TLコンパレッターF#540

外寸	1030×840×855mm (組立時)	重量	39.7kg
	1030×840×320mm (折りたたみ時)	圧縮強度	201.4kN (2段圧縮)
有効内寸	980×780×680mm	材質	特殊超強化PP
内容量	535ℓ		

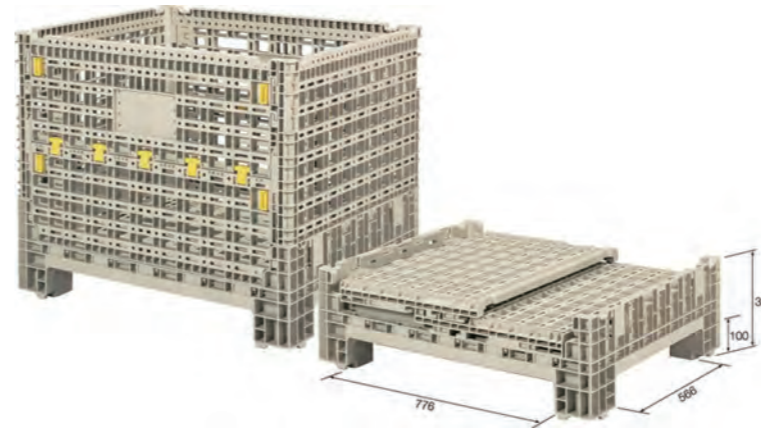

金属製メッシュボックスと比較し丈夫で使いやすい

金属製と比較し

20%

軽量

圧縮荷重

金属製比

2倍以上

金属製と比較して約20%軽量なので、組み立て、折りたたみ作業が容易です。また、特に折りたたみ時の段積み安定性に優れるため、優れた圧縮強度と相俟って優れた保管効率を実現します。

パレットD4-1111-2TL

外寸	1110×1110×151mm	材質	特殊超強化PP
----	-----------------	----	---------

曲げ強度

1.9倍

PP比

軽量ながら既存品比2倍の剛性をもつタフライトパレット



パレットD4-1012-11TL

外寸	1013×1214×151mm	材質	特殊超強化PP
----	-----------------	----	---------

曲げ強度

1.8倍

PP比



パレット本体色のバリエーションが豊富です



パレットの色を変えると作業効率が上がります。

全8色 **カラフルパレット**

●標準色でご用意

*色別管理による採用例

- ・製造工程間
- ・出荷先別
- ・使用環境（屋外、屋内、出荷用等）
- ・保管方法（平置き、ラック等）
- ・積載物別（原材料、仕掛品、製品、各種資材等）
- ・警戒色“レッド”を活用し、再検査品や不具合品等の分別



※ご希望のパレットでの着色についてもお相談を承ります。

※写真は、撮影・制作された機材と環境により実際の印刷と異なって見える場合がありますのでご了承下さい。

SLA-1111

外寸	1100×1100×150mm	重量	10.4kg
積載荷重	静荷重 4000kg 動荷重 1000kg	色相	全8色

●仕様:片面四方差し
●材質:PP
●ハンドリフター:使用可能
●最小出荷単位:1枚
●用途:特長:平置き段積み

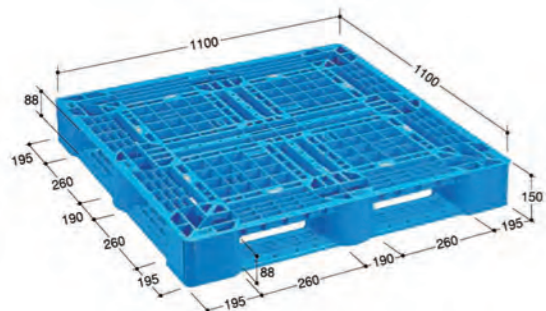

AZFD-1111FE

外寸	1100×1100×150mm	重量	14.9kg
積載荷重	静荷重 4000kg 動荷重 1000kg	色相	全8色

●仕様:片面四方差し
●材質:PP
●ハンドリフター:使用可能
●最小出荷単位:1枚
●用途:特長:平置き段積み

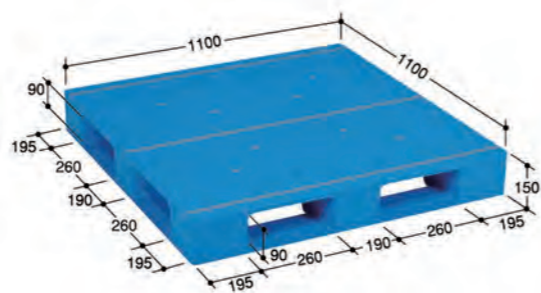

HBパレット EL <Elastomer Logoタイプ>



- エラストマー（滑り止め）のオリジナルパターンが可能
- 静電気を防止する導電タイプもあります。

特長



【滑り止め効果検証試験】

サンプル名	平均移動距離mm
ELパレット	31.6
溝ゴムパレット	54.5
木パレット	32.4
丸ゴムパレット	72.4

●ドラム缶本体重量26kg+内容物200kgをELパレットに積載。
●常温時、3km/hにて衝撃を与えた際のドラム缶の移動(ズレ)距離を測定。
●上表はそれぞれのドラム缶の平均移動距離(mm)

滑り防止効果

エラストマー（滑り止め）を一体成形し、積載物に対応した滑り防止効果を発揮!

HB-R2・125125EL

外寸	1250×1250×150 mm
重量	32kg
積載荷重	静荷重 4000kg 動荷重 1000kg
色相	ブラック

- 材質:再生PP
- 最小出荷単位:1枚
- 備考:ドラム缶保管用

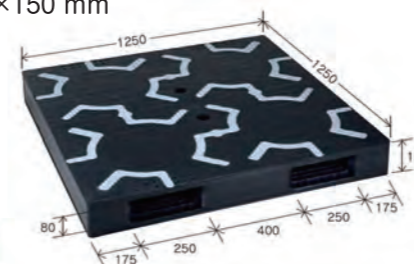

HB-R2・125125EL導電

外寸	1258×1258×150 mm
重量	35.5kg
積載荷重	静荷重 4000kg 動荷重 1000kg
色相	ブラック

- 材質:導電PP
- 最小出荷単位:1枚
- 備考:ドラム缶保管用

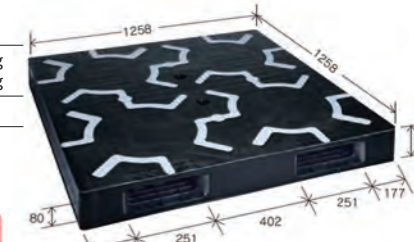

HBパレット SC <Side Coloredタイプ>



リサイクル材を約95%使用し、側面に色付材料を使用することにより、暗い倉庫でもフォークリフト爪差込口がはっきり!倉庫イメージが変わります。

特長

リフト爪差込口がはっきり!

暗い倉庫でもフォークリフト爪差込口がはっきり見えるので作業が容易



HB-R2・1111SC

外寸	1100×1100×144 mm
重量	24kg
積載荷重	静荷重 4000kg 動荷重 1000kg
色相	ブラック/レッド

- 材質:再生PP
- 最小出荷単位:1枚

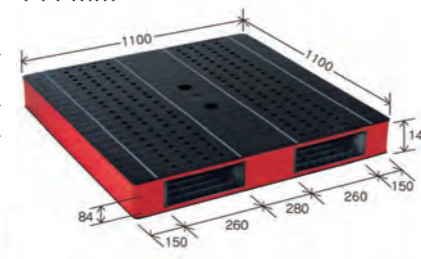

HB-R2・1111SC

外寸	1100×1100×144 mm
重量	24kg
積載荷重	静荷重 4000kg 動荷重 1000kg
色相	ブラック/グリーン

- 材質:再生PP
- 最小出荷単位:1枚

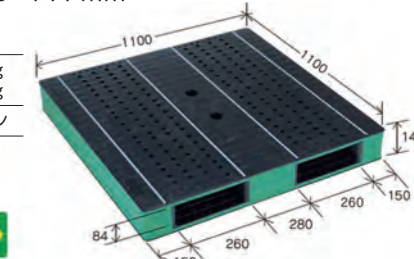

コンテナ

マドコン

サンコー

どこからでも内容物が見える
フレーム構造で衝撃に強い

4側面とフタ(Cタイプ)に透明な窓部の付いたオリコンです。どこからでも内容物が見えて作業性が向上します。窓周りのフレーム構造が強度を保持し、耐久性にも優れます。



特長

見える

各辺に透明窓部を設け、底面以外のどこからでも中身を確認できます。



丈夫

各辺は透明窓とその周囲を囲むフレームの二重構造になっており、内容物の視認性と優れた圧縮強度、耐衝撃性を両立しています。

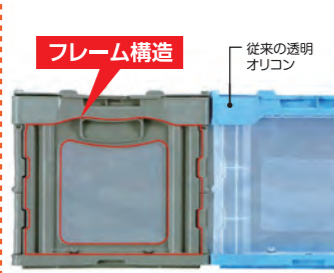
選べる
サイズ

30Lから75Lまで6つのサイズをラインナップ。内容物の大きさや量に合わせたサイズ選択ができるため、スペースの無駄の無い効率的な収納が可能です。



カラフル

7色のカラーバリエーションを取り揃えました。カラフルな色合いで現場を明るくし、色による内容物の管理が容易になります。



マドコンライト

サンコー

ライトなカラー、ライトな窓
そして重量もライト

マドコンから軽量化と薄型化を実現したオリコンです。明るく優しいパステルカラーで現場のイメージアップにも貢献します。



特長

軽い

マドコンから最大20%の軽量化。内容物が見える軽量物搬送容器として、物流コストの削減や労務軽減に大きく貢献します。



薄い

マドコンから最大30%の薄型化。空箱保管スペースの有効活用と、輸送効率アップによる物流コストダウンを実現します。

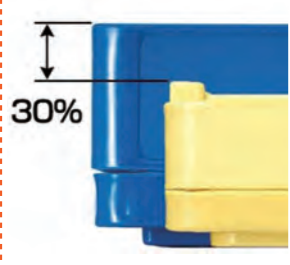
選べる
サイズ

30Lから75Lまで5つのサイズをラインナップ。内容物の大きさや量に合わせたサイズ選択ができるため、スペースの無駄の無い効率的な収納が可能です。



明るいカラー

窓部はマドコンより透明度が2倍高くなりました。明るいパステルカラー4色と、待望のホワイトを加えた5色をラインナップ。現場がますます明るくなります。



New

折りコン

岐阜プラスチック工業株式会社

「当社折りコン」の がスゴイ!

蓋に方向性がないため
左右どちらから閉めても
バッチリ閉まります!

作業効率
アップ!そのヒミツはコチラ
ストレートライン形状の

Straight

CS-S51NR

本フタ

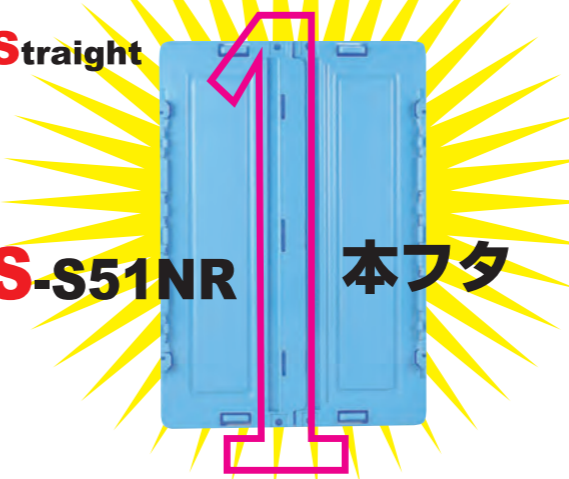

従来品

新商品

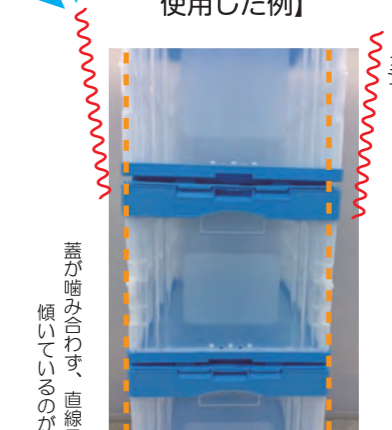
【蓋が噛み合わないまま
使用した例】蓋が噛み合わず、直線ラインより
傾いているのがわかります傾いたまま積上げられ
転倒の危険!蓋に方向性がないので左右
どちらから閉めても傾くことは
ありません!

CS-S51NR

外寸 530×366×334mm
内寸 493×335×309mm
有効内寸 493×335×304mm

折りたたみ時
530×366×95mm
色相 ブルー
ブルー透明

ジャンボックス(超大型コンテナ)



ジャンボックス#400

外寸	1096×793×643mm	内容量	416ℓ
内寸	1006×703×603mm	色相	ライトブルー オレンジ
有効内寸	986×683×603mm	格子リブ	3ツ組可能

- 材質:PP ●最小出荷単位:1 ●圧縮荷重:93.8kN(9570kgf)
- オプション:1.5インチフィッティング、φ150ゴムキャスター
(2輪固定、2輪自在、耐荷重640kg)、フタ、落しフタ、台木、風呂栓
- 嵌合製品:サンテナー-B#400(サンテナー-B#400上への段積みは不可)
- 特殊機構:内側面に容量を示すメモリ付
- 備考:本製品には嵌合代がないため積み重ねにはご注意ください。
(上段の製品がすれて倒壊する可能性があります。)

オプション

- 片長辺側底面中央付近1箇所
- 風呂栓

オプション

- 底面
- 台木



オプション

- 片短側面1箇所
- 片長辺側底面中央付近1箇所
- 1.5インチフィッティング

オプション

- 底面4箇所
- φ150ゴムキャスター(2輪固定、2輪自在)

ジャンボックス#200

外寸	883×642×517mm	内容量	211ℓ
内寸	803×562×482mm	色相	ライトブルー オレンジ
有効内寸	783×542×482mm	格子リブ	3ツ組可能

- 材質:PP ●最小出荷単位:1 ●圧縮荷重:86.0kN(8775kgf)
- オプション:φ100ゴムキャスター(2輪固定、2輪自在、耐荷重320kg)、フタ、落しフタ、台木、フィッティング(1インチ)、風呂栓
- 特殊機構:内側面に容量を示すメモリ付
- 備考:本製品には嵌合代がないため積み重ねにはご注意ください。
(上段の製品がすれて倒壊する可能性があります。)

オプション

- 片長辺側底面中央付近1箇所
- 風呂栓

オプション

- 底面
- 台木

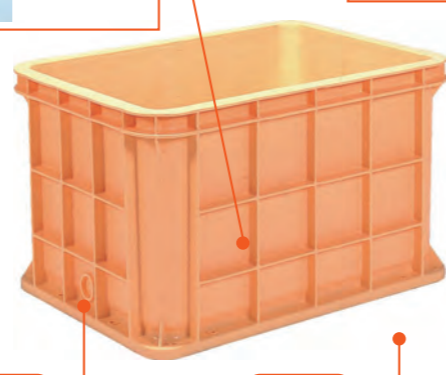

オプション

- 片短側面1箇所
- 片長辺側底面中央付近1箇所
- 1インチフィッティング

オプション

- 底面4箇所
- φ65ゴムキャスター(2輪固定、2輪自在)

導入事例

ジャンボックス#500



漁業協同組合

衝撃に強く、破損による異物混入も改善

導入背景

衝撃に強い大型容器への移行

獲った魚を競りまで保管するための容器として、これまでFRPP製のタンクを使用していたが、フォークリフトの爪による破損と、段積み保管が出来ず場所をとるといった問題があった。

導入効果

破損トラブルを解決し、品質保持にも貢献

耐衝撃性に優れたジャンボックスにより破損も少なく、段積み保管が可能となり、作業効率の改善に繋がった。さらに同時に、これまで生じていた破損したコンテナの破片が混入するという問題も改善され、競りに出す魚の品質保持に大きく貢献した。



BACKYARD

バックヤード機器

6輪スリムカート



ネスティングタイプ

商品無積載時の回収、移動の作業効率UPを実現



段積みタイプ

商品のピッキング、輸送から店内陳列まで、省スペースでも楽々作業



スリムカート WSC-1

外寸	1275×424×1500mm	自重	26kg
内寸	1140×422×1285mm	積載荷重	500kg

●キャスター:4輪自在φ100ゴム車輪、中央2輪固定φ130ゴム車輪

スリムカート WSC-1B

外寸	1270×444×1500mm	自重	28kg
内寸	1140×440×1285mm	積載荷重	500kg

●キャスター:4輪自在φ100ゴム車輪、中央2輪固定φ130ゴム車輪
●フットブレーキ付

スリムカート WSC-2

外寸	1270×420×1650mm	自重	34kg
内寸	1140×420×1370mm	積載荷重	300kg

●キャスター:4輪自在φ100ゴム車輪、中央2輪固定φ130ゴム車輪
●フットブレーキ付



スリムカート(ネスティングタイプ)収納使用例

運搬

環境・快適

安全

施設・設備

運搬

環境・快適

安全

施設・設備

サンキン テナーシリーズ



倉庫内での荷物管理什器のスタンダード。収納が簡単で不要時も場所をとりません

特長



正テナー (受注生産品)

- 自由なレイアウトが可能
- 段積み機構はレールタイプ
- 組込式で不要時も収納が簡単



逆テナー (受注生産品)

- 部材を減らした簡易型のテナー
- 段積み機構はピンタイプ
- レール式テナーに対してリーズナブル

使用例

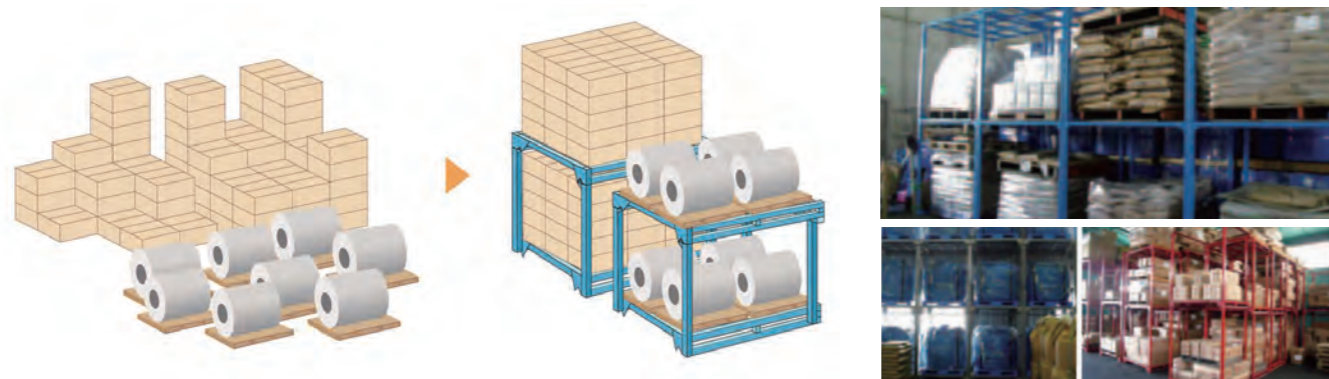

サンキン パレットシリーズ



サンキンパレットには、お客様の用途・使用方法に応じて、バリエーション多彩な各種オプションをご用意しています

用途



- 樹脂製品の保管
- 農産物の保管
- 箱詰製品の保管
- 金属製品の保管・運搬
- 水産物の保管

使用例

パレットによる作業方式



TRUCK

運搬台車

手押し台車シリーズ



ダンディ

という台車をご存知ですか？



ダンディという元祖台車が進化

頑丈でハンドルが人間工学仕様の台車が人気

ユニバーサルデザインハンドル標準装備



ユニバーサルデザイン(UD)とは

誰にでも使いやすいことを目指すユニバーサルデザインは、モノ作りや設計の理念に留まらず、あらゆる人の社会参加を促す思想です。ユーザーの不満や使用時に生じる問題をあらかじめ想定し、多くの人々が同じように社会参加できるように快適で使いやすい環境やモノ、サービスを生み出すための理念ともいえます。

気づきと進化

様々な使い手と場面、そして使われ方を想定して、多くのフィールドやユーザーインタビューを重ね製品開発。



人間工学やUDの視点で、片手使用時から身体の大きさ、使い手による持ち方の癖などを科学的に捉え、研究してより多くの快適な持ち方ができるサイズに合わせたハンドルに改良改良致しました。



1 日本初の台車 since1965年 2 美しく曲がった高機能ハンドル

DDNDY シリーズ



ダンディエース UDA-LS-MS

サイズ W600×D900mm 最大荷重 300kg
●スチール製 ●サイレントキャスター

ダンディエース UPA-LS-PS

サイズ W605×D905mm 最大荷重 300kg
●プラスチック製 ●サイレントキャスター

ダンディライト UPL-LSC-MS

サイズ W465×D720mm 最大荷重 150kg
●プラスチック製 ●サイレントキャスター

手押し台車シリーズ ブレーキ付



DQNDY シリーズ 後付可能 ペダルブレーキ(-PB)

足踏みタイプ

このブレーキ、
「ワンパチ」で
※ワンペダルでパチパチ簡単操作のブレーキ
しっかりもの

小型
ブレーキ後付け
OK

新製品

1つのペダル操作で軽々ON・OFF

ペダルブレーキ

後付け可能なフットブレーキが
パチパチ!とかけやすくなってモデルチェンジ

■ダンディ台車別ペダルブレーキ型式 選定表

フレームサイズ	ステンレス・スチール	プラスチック
500kg G D1200×W750	DG-PB	—
300kg A D900×W600	DA-PB DA-PB2(留め具がソケット)	PA-PB
300kg H D800×W500	DH-PB	PH-PB
150kg L D710×W450	DL-PB	PL-PB

※帯内 ペダルブレーキ型式



スチール製PB取付イメージ



プラスチック製PB取付イメージ

タフライトGシリーズ 大型でありながらスムーズな移動を実現

サンコー

大型でありながら軽量で剛性に優れた大型ネ스팅台車です。
鉄+木製の台車と比較して45%の軽量化を実現。
φ200キャスターの採用と相俟ってスムーズな移動ができます。

TLネス台車 1509

外寸 1630×1045×990mm 耐荷重 1,000kg
色相 グレー

- 材質:特殊超強化PP
- 出荷単位:1
- 仕様キャスター:φ200×2輪固定2輪自在ゴム車(内自在1輪ストップバー付)



ネ스팅効率80%以上



跳ね上げ式の積載面により、台車後方からのネ스팅が可能。80%以上のネ스팅効率により、保管スペースを大幅に削減します。

操作性に優れる



積載面は軽量のため楽に持ち上げることができます。また、持ち上げるだけでフックに固定されるため、ネ스팅作業時の操作性に優れます。

アングルキャリア-LB



キャスターの取り付けがボルトレスになりました!



自在・固定キャスターの取り付けが可能です。
キャスター交換が簡単に出来るので
製品を長くご使用いただけます。

使用例

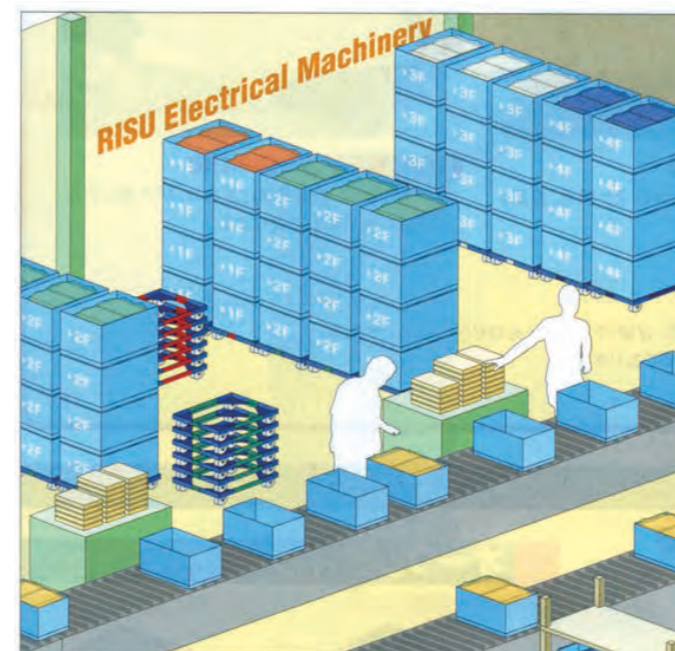

- フロア別にアングルキャリア-Lの色を使い分け、在庫仕分けが容易。
- 納品先別に色を使い分け、目視による積載物の管理。
- 書類の移動棚として利用。

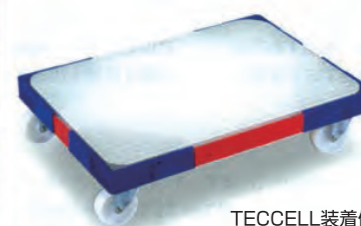

TECCELL装着例



トビラ付コンテナ移動棚例



折りコン運搬例

キャッチパレットトラック

O.P.K 株式会社 **をくだ屋技研**

標準

標準型 標準タイプ



メンテナンスが容易な独創設計。画期的な搬送をお約束します。
豊富なバリエーションの中から、最適な機種をお選びいただけます。



低床・超低床

標準型 低床タイプ・超低床タイプ



OA機器、自動販売機などの運搬に最適な低床・超低床タイプ。

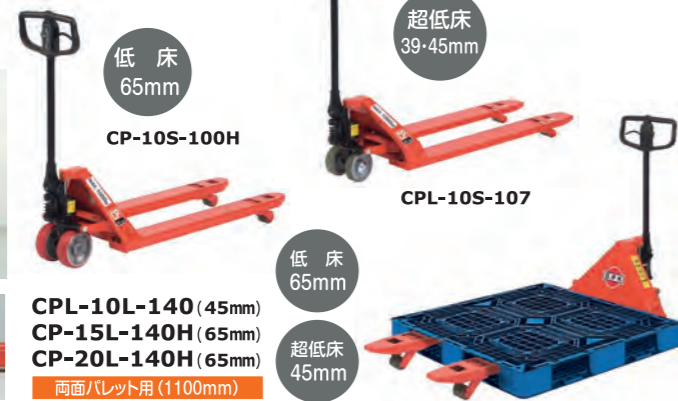

金庫運搬

金庫運搬型



ビール

ビールパレット専用型



- 各社共通のビール専用パレットに対応できる製品です。
- 専用パレットの四方向どちらからでも差し込みができます。
- ディスカウント店、大規模・小売店等の運搬作業に最適です。
- 倉庫での保管、積み出し、整理作業に大変便利です。



■寸法図 (ビールパレット専用型)

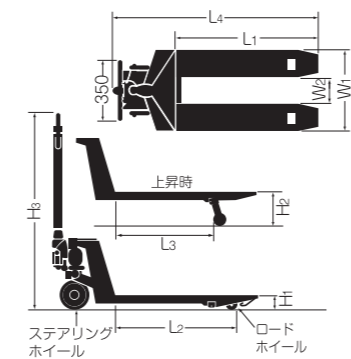

ハンドパレットトラックシリーズ

クリーンな場所でのパレット搬送、機械の搬送に最適です

Bishamon 髙スギヤス

準ステンレス仕様
BMS25M-HL

オールステンレス仕様
BMS15M-HL



オールステンレス仕様
油圧ユニット細部までステンレス



※QPQ処理:耐摩耗性、耐食性にすぐれた表面処理です。



準ステンレス仕様
フォーク部ステンレス、ユニット部ステンレスコート

手動式リフター

O.P.K 株式会社 **をくだ屋技研**

サントピッカー

テーブル積載質量50kg (搭乗者含まず)
テーブル最高位2100mm・ステップ最高位1450mm
3m前後の高所作業が容易になりました。
ワンタッチプレーキで更に作業性・安全性が向上。
コンパクト設計で狭い通路も自由自在。
充電器 (AC100V) 搭載いつでもどこでも充電OK。
非常停止スイッチ付。



充電器 (搭載型)



SCP-D5-21

ピッキングパワーリフター

倉庫内の通路も自由に移動できるコンパクト設計。
充電器搭載いつでも充電OK。(AC100V)
バッテリーメーターは3色に色分けした親切設計
非常停止スイッチ付。



(上昇時)



PPLW-D200-27



手動式リフトテーブル

O.P.K 株式会社 **をくだ屋技研**

しっかり安定、きっちり搬送。シンプル設計で作業を多彩に応援します。



急降下防止バルブ付 (軽量キャデ)

LT-H100-6



ハンドル折りたたみ式

LT-H150-7



設置式リフトテーブル

O.P.K 株式会社 **をくだ屋技研**

LT-Sタイプ

家庭用電源AC100Vで使用できます。均一な昇降をする独自機構のパワーシリンダーを搭載。下降速度は荷重(許容荷重内)によって自動コントロール。(マイコン搭載) ※電源ダウン時の落下防止機能付き。作業の安全と、防塵対策に最適なジャバラ付きタイプもございます。



LT-S10-0407



(ジャバラ付)

LT-S25-0509B



LT-2S10-0407

運搬

環境・快適

安全

施設・設備

運搬

環境・快適

安全

施設・設備

EPERAN

エペラン®



様々な業種に対応する緩衝効果や断熱性能を有する発泡素材コンテナ

EPスペーサー®

高い衝撃吸収性と曲げても割れにくい、しなやかな発泡ポリエチレンを使用した製品保護用緩衝材です。トラック輸送で当て板として使用されているベニヤ板からの代替品として好評を頂いております。

※保管の際は、直射日光の当たる場所、高温の場所に長時間置かないでください。



1209T40G/P

外寸 1200×900×40mm

色相 グレー
ピンク

●材質:PE (帯電防止)
●出荷単位:8

特徴

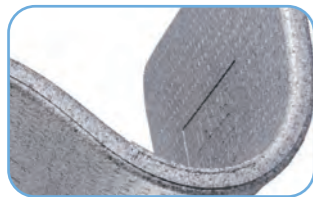

丈夫で長持ち

柔らかく粘りがあり、曲げても割れにくい素材です。全体的に丸みをもたせたデザインなので、欠けにくく、長期間のご使用が可能です。

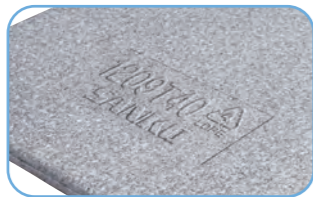

銘板

両面に400×200mmの銘板の設置が可能。名前のついたオリジナルのスペーサーで紛失防止に役立ちます。



軽量

発泡ポリエチレン(LDPE)を採用。従来の合板等に比べ、大幅な軽量化を実現しました。



帯電防止

帯電防止原料を使用している為、静電気による埃や汚れの付着を防止します。

EPバケット

#40

外寸 530×366×353mm
内寸 470×326×315mm
有効内寸 419×275×300mm
内容量 40ℓ

色相 ブルー

●材質:本体 EPP20倍
●最小出荷単位:8
●圧縮荷重:4.12kN(420kgf)
●オプション:中仕切、中間棚
●備考:外寸はセット寸法

ネスティングタイプのエペラン製ボックスです。側面の段差に中間棚(オプション)を設置することで、上室・下室と分けることができます。



特長



フタを介してのスタッキング(積み重ね)も可能です。

オプション

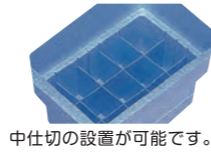

中仕切の設置が可能です。

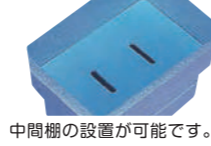

中間棚の設置が可能です。

導入事例 EPバケット #40

EPバケット#40で配達がより円滑に

導入背景

ドライアイスだけでは保冷効果にも限界が

冷凍食品搬送用として、当社サンボックス #50Aにドライアイスを入れて使用。県外に出荷する際はサンボックス#50A+ドライアイスでは搬送中に溶けてしまい、品質の低下を懸念。

導入効果

エペラン素材の容器で保冷性能をぐんと向上

エペラン容器の採用により、長時間にわたり搬送物を保冷し品質を保持。また発泡スチロール品と比べ欠けや削れ等が出にくく、保冷性・耐久性のどちらについても好評価を得た。またネスティング効果により保管時のスペース削減に繋がった。



給食関連企業

LIQUID & POWDWR TRANSPORT

サンバルク®



業界一の品揃えで液体・粉体輸送をバックアップ

開口径がφ225のサンバルク。フラットキャップを採用

#1000TC-240

外寸 1200×1000×1153mm
重量 64kg
内容量 1050ℓ
開口径 φ225mm

色相 ブラック/ホワイト

●最小出荷単位:1
●オプション:ドレンパイプ、ドレンパイプ2型、カムロックアダプター
●備考:標準パッキンはEPDM



開口径がφ450あり、タンク内部の清掃作業や内容物の攪拌作業がしやすいタイプ

#1000TC-450

外寸 1200×1000×1172mm
重量 73kg
内容量 1050ℓ
開口径 φ450mm

色相 ブラック/ホワイト

●最小出荷単位:1
●オプション:ドレンパイプ、ドレンパイプ2型、カムロックアダプター
●備考:標準パッキンはEPDM



導入事例 サンバルク #1000TC

飲料メーカー

飲料水の保管用途に使える衛生的な1000ℓタンク

導入効果

安定した段積みが可能

採水したミネラル水のボトルリングまでの一時保管容器として使用。安定した段積みが可能なので、倉庫内の縦の空間を効率よく活用できる。



SAN CLEAN BOX

サンクリーンボックス



豊富なサイズ展開でクリーンな環境をご提案

SCB-Pシリーズ

SCB130P

外寸 640×538×957mm
内寸 490×461×882mm
内容量 130ℓ

色相 ライトグレー

●材質:PP
●最小出荷単位:1
●キャスター:φ200 2輪ゴム車
●備考:本体底部1箇所に排水栓付



SCB200P

外寸 595×698×1013mm
内容量 200ℓ

色相 本体/グレー
フタ/青/黄/赤

●材質:本体PP・フタPE
●最小出荷単位:1
●キャスター:φ200 2輪ゴム車・φ75 2輪ゴム車(ストッパー付)
●備考:本体底部1箇所に排水栓付

導入事例 SCB130P

地方自治体

大型キャスター付きSCBで循環型社会に貢献

導入効果

効率的に生ゴミを回収する容器が必要

企業や自治体から集めた生ゴミを堆肥に変えるリサイクルシステムを構築。効率的に回収する最適な容器が必要となった。

導入効果

大型キャスター付きSCBで移動も傾倒も問題無し

専用の傾倒装置に合わせて保持バーの高さが調整できるため、最適な位置でのチャッキングが可能。また、狭い路地から回収用車両までの移動が必要な場合でも、大口径φ200のキャスターにより移動がスムーズなので、難なく回収することができた。



高強度 超軽量 省資源

輸送費削減の決め手! 下段の荷物を保護しながら 上段スペースを有効活用!

作業性が
大幅に向上!

特長

- 簡単組立
1人で組立、60秒!
(但し、個人差があります)
- 側面と蓋の一体管理
保管時は側面を蓋内に収納
(高さによっては収納できない場合があります)
- ジョルダー対応可能



用途

- トラックの積載効率UPに!
- 倉庫内の安定した段積保管用に!



リススペースカーゴ Lは、下段の荷物を保護しながら、2段積みができ輸送効率が大幅にアップ!

※パレットは別売りです。

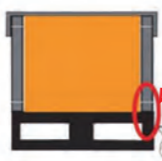

パレット積載面に設置

積載荷重 1,000kg
品名:TE-S リススペースカーゴ L
1100×1100×950の場合

組立手順



TE-Sリススペースカーゴ L 1100×1100×950

外寸 1170×1170×1120mm (組立時) 有効内寸 1070×1070×950mm (組立時) フタ外寸 1170×1170×124mm (収納時)
重量 27kg ●内容物:段ボール箱等の定型物対象。均等荷重

脚部取付け
変更で
より品質向上!

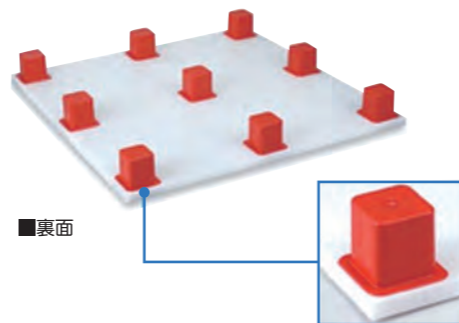

■表面

■裏面

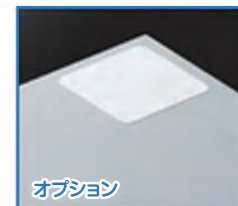

■滑り止めテープ



■使用イメージ (ラップ巻き)

脚はグレー、グリーン、イエロー、レッドの4色から選べます。



防水タイプ品
新ラインアップ
丸洗いOK!

■端面をPPソリッドで封止 (完全防水)



採用事例

特長

- フルフラット構造で衛生的
- 大幅な軽量化を実現 (1100mm角サイズ、脚9ヶ装着で約6.5kg)
- フリーサイズで製作可能

用途

- 製薬、食品工場内での異物混入対策用
- 脚部の色分けによるHACCP対応用

LIT リット パレットシート



■全周端面R封止

■ストッパー



採用事例

特長

- パレットデッキ面にパレットシートを装着する事により、積載物へのメッシュ跡付を防止

用途

- 医薬品・食品用段ボール底面の荷傷み防止用

PLAPERL

プラパール® シリーズ

耐水性・耐候性・耐薬品性に優れた中空構造のボードです。

川上産業株式会社

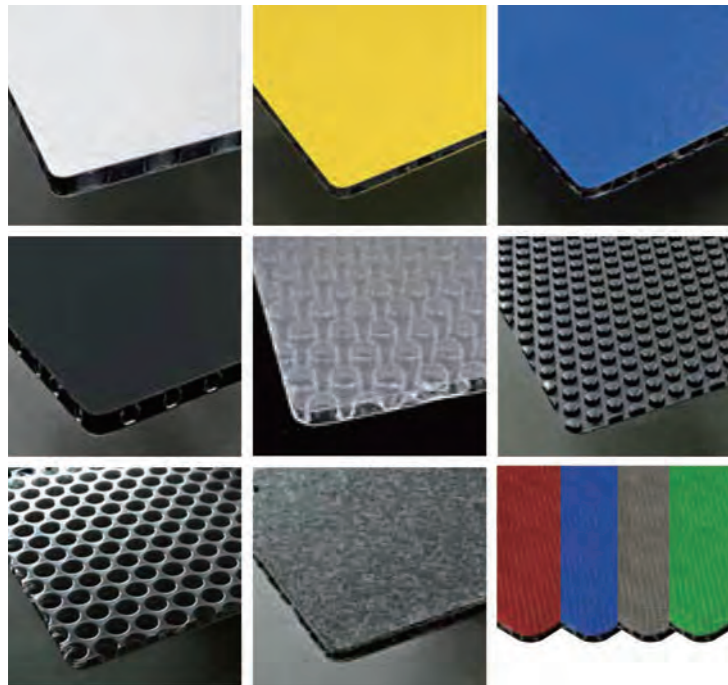

「プチプチ®」と同様の3層構造で、ポリオレフィン製の軽量剛性板「プラパール®」。真空成形された「円形成形シート」(別名:キャップ)と呼ばれる空気層を間に、両側を表面シート(別名:ライナー)、背面シート(別名:バック)で挟んだ中空構造のボードです。

その最大の特徴は、非常に軽く、加工性に富み、剛性が高いことです。

自動車内装材や建築資材などの板材としてはもちろん、梱包箱や養生材、スリーブコンテナなどあらゆる場面で活躍しています。

耐水性、耐候性、耐薬品性に優れ、変質しにくく、プチプチ®と同様、焼却時にダイオキシンや塩化水素などの有毒ガスを発生しないので、安心です。また、同じ厚さの合板と比べ、2倍の断熱効果も得られます。

米麦袋保管の下敷き用 断熱効果 結露対策 紫外線に強い

川上産業株式会社

くうきの層で大切な農作物を、急な温度変化や結露から守ります。

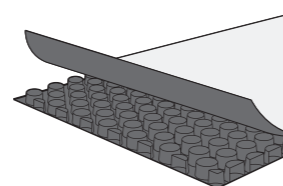
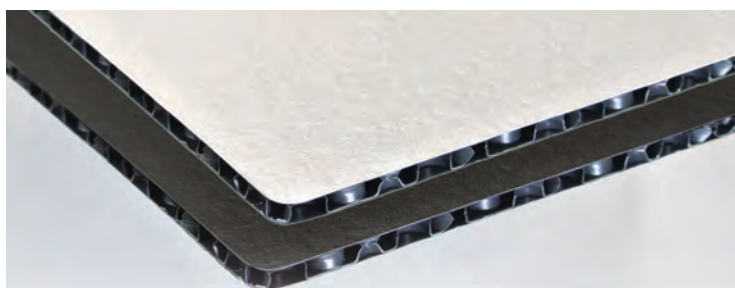

断熱効果

プチプチ®と同じ構造で無数の空気の層が、床からの冷気を伝えません。



平面圧縮強度 約900kN/m²
プラパール®には、空気が密閉されていて、フォークリフトで乗っても潰れません。

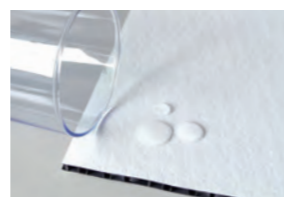

結露対策

ポリプロピレン製だから水分を通さず床からの結露を遮断。カビの発生も抑えられます。



とにかく軽い

1枚あたり約 3.6kg と非常に軽く、簡単に持ち運べます。

■仕様 記載以外のサイズもご相談ください。

銘柄	サイズ	重量	高さの目安	色
PDPPZ-100	1,580×2,300mm	約 3.6kg	4.9 ~ 5.5mm	白 ■ 黒

△ 使用上のご注意

本製品は可燃物ですので、火気のそばでの保管・ご使用はおやめください。高温・直射日光下での長期間の保管・ご使用はお避けください。

Attach Panel®

川上産業株式会社

ロールボックスパレットにワンタッチ装着。荷崩れ、傷の問題解決。



パイプの間から荷崩れしたり、傷がついてお困りになったことはありませんか？
お手持ちのロールボックスパレットにアタッチパネル®を装着することで、荷崩れや傷の心配がなくなるうえ、プライバシーを守することもできます。
また、サインボードとしてもご利用いただけます。



D型ゴザパネル™ トーメン + KAN.TOUCH3

カンタッチ®3とD型プラパール™ トーメンに前面扉を組み合わせた。内容物の確認が必要で、積載物が飛び出すのを防ぎたい場合に最適です。固定パーツは本体・扉ともにカンタッチ®3を採用。外枠パイプに嵌めるだけなのでロールボックスパレットの形状に影響されにくく取り付けも容易です。

パネル 取外し自在	折畳み 可能	カンタッチ® 組立有り	D型	トーメン (クリア)	Door 収納可
本体	PDPPZ-850g/m ² トーメン ×3枚 カンタッチ®3 ×12枚	前面扉	PDPPZ-850g/m ² ×1枚 カンタッチ®3 ×4枚		



アタッチパネル®を取り付けた状態でロールボックスパレットを折り畳めます。

アミーゴボックス™ メッシュボックスパレット用内装材

川上産業株式会社

革新的な防錆仕様で、メッシュパレットの弱点を、**完全包囲!**



- 防錆性**
防錆タイプは有効期限が約5年!
金属・ゴム製品などあらゆるモノが対象です。
- 防雨性**
雨水が浸入しにくい構造になっています。
- 密閉・防塵**
独自の形状で積載時に密閉性がアップします。
- 軽量**
とにかく軽い!
- 折畳保管**
使わない時は、折り畳んで、保管スペースに困りません。
- 高耐荷重**
メッシュパレットとの接触による、破損がありません。

トロボ®トラック輸送軽量仕切り版

川上産業株式会社

強くて軽い! プラパール® 製の仕切り板



トロボ®は、ココがちがいます!

- 1 **とにかく軽い!**合板の約1/4を実現。
- 2 **強い!**曲げ剛性に優れた「プラパール®」を使用。
- 3 永久帯電防止剤入りで**ホコリが付きにくい!**
- 4 プラスチックなので衛生的。さらに**抜群の耐水性。**
- 5 用途に合わせて**サイズを自由に加工可能。**
- 6 環境を考え、**リサイクル素材**(ポリプロピレン)を使用。



トロボは、2006年度「グッドデザイン群馬」を受賞しました。

ヒーター

ENSEKI デンソー遠赤外線ヒーター



エンセキは快適暖房。安全・便利な機能も充実。

特長

NEW

新しい特長

持ち運びやすいハンドル形状でさらに移動しやすく

夏季保管時にはハンドルにコードを巻いておくことができます。



製品重量を従来比約**20%軽量化**
(EU-7RS)

従来 **6.3kg** → 新型 **5.1kg**

縦置き・横置きの2WAYタイプ

使用環境に合わせて「縦置き」「横置き」が自由自在。使い方に合わせていつでも簡単に変更可能です。

対応機種

EU-7RS / EU-10RS / EU-10R
EU-15R / EU-7GS / EU-10GS
EU-10G / EU-15G / EU-7RS-F

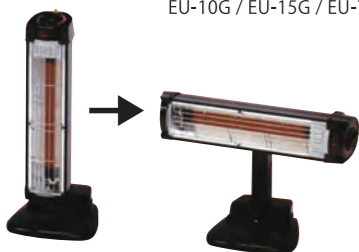

「ぼかぼかゾーン」で心地よく

体を内部から暖める遠赤外線。そのなかでもより熱エネルギーが吸収されやすい波長*をわかりやすく表示しました。お好みでご使用ください。
*一般的に血流を暖めやすい波長と言われています。



【波長の分類】 波長(μ)			
可視光線	近赤外線	遠赤外線	マイクロ波
0.75	3	6 10 1000	
蛍光灯	電気ストーブ	エンセキ	電子レンジ
↑ぼかぼかゾーン			

便利な機能

照射部分は左右に微調節が可能です。

調整角度	対応機種
40°手動(外向き)	EU-20R / EU-30R / EU-45R
15°手動(仰角)	EU-7RS / EU-10RS / EU-10R EU-15R / EU-7RS-F / EU-7GS EU-10GS / EU-10G / EU-15G

ハンドルとローラーで移動もスムーズ

本体に付属のハンドルとローラー*で持ち運びは簡単ラクラクです。*EU-7RS / EU-7GS / EU-7RS-Fを除く。

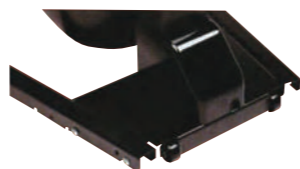

エンセキは様々なシーンで大活躍!

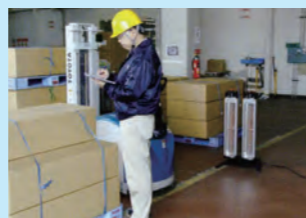

倉庫など、入口が近く外気が入り込みやすい環境



受け入れ窓口など、常時窓が開いている場所



2.0 kw EU-20R ●3相200V
3.0 kw EU-30R ●3相200V
4.5 kw EU-45R ●3相200V

ジェットヒーター



Kagayaki® かがやき

暖かい
静か
秒速着火



キャスターもシンプルに収納

標準運転が eco 運転

運転スイッチを入れるだけで、自動的にエコ運転を行います。*初期モード



3段階燃焼 eco運転スイッチ

静音

GHR240A-R

(反射板付/前面加温タイプ)

- 熱出力:18.2~9.1kw (3段階燃焼)
- 運転音: (50/60Hz) 48/50dB
- チャイルドロック ■8秒着火

HRS330 スーパースイグ

自動首振りなので、広範囲を暖めます
●熱出力:38.8~28.1kw (5段階燃焼)
●運転音: (50/60Hz) 62/62dB

- 警報モニタ
- 対震●点火●停電●過熱防止
- 過負荷●ファン異常

暖房の目安

木造 48坪 コンクリート 66坪

特許



HRR480B-S エコサイレンス

運転音は驚きの静かさ
●熱出力:40.7~24.3kw (5段階燃焼)
●運転音: (50/60Hz) 53~57/53~57dB

- チャイルドロック ■警報モニタ
- 対震●点火●停電●過熱防止●過負荷
- ファン異常●油切れ●高電圧●低電圧

暖房の目安

木造 50坪 コンクリート 70坪

特許



静音



HPE80A

弱燃焼モードで灯油消費量30%カット
●熱出力:強8.8kw/弱6.3kw
●運転音: (50/60Hz) 58/58dB

- 対震●点火●停電●過熱防止●過負荷
- ファン異常●油切れ

2段階燃焼切替

暖房用ではありません

静音



HPE370

風量アップと風量切替で更に使い易い!
●熱出力:強43.0kw/弱32.0kw
●運転音: (50/60Hz) 70/71dB

- 警報モニタ ■送風運動
- 対震●点火●停電●過熱防止●過負荷
- ファン異常●高電圧●低電圧

暖房の目安

木造 55坪 コンクリート 77坪

特許



2段階燃焼切替 2風量切替

使用例



整備場作業者



工場作業者



ショールーム



ゴルフ練習場

SPOTCOOLER

スポットクーラー

スポット方式だから、必要なところだけを効率よく集中冷房

INSPAC デンソースポットクーラー



床置きタイプ

床置きタイプは全機種満水制御機能搭載!

標準型 1人用

スモールドレーンのコンパクトタイプ

スモールドレーン



10HF-SB1

冷風温度差9.5/9.4(℃)
●単相100V
(電源コード5mプラグ付)

10HF-SB2

冷風温度差9.5/9.4(℃)
●三相200V
(電源コード10m丸端子付)



排熱ダクト取付けイメージ
※写真は10HR機種です。
※排熱ダクト・取付用フランジはオプションです。

標準型 3人用

厳しい環境下でもラクラクの強力タイプ



20HF-KF

冷風温度差8.9/8.6(℃)
●三相200V
(電源コード10m丸端子付)



セパレートタイプ

工場での本格的なスポット冷房に対応する大馬力タイプ

室内&室外機のセットで、
万全の効率冷房を実現!

~8人用
5.0馬力

50HS-KL

冷房能力14.0/14.0(kW)(室内機は屋内専用)
●室内機三相200V ●室外機三相200V



リモコン
スイッチ付

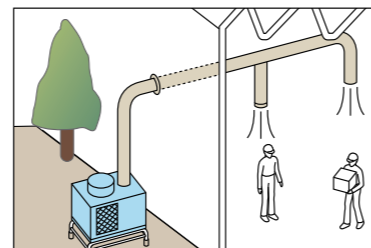

屋外設置でダクトを建物内部に引き入れた例

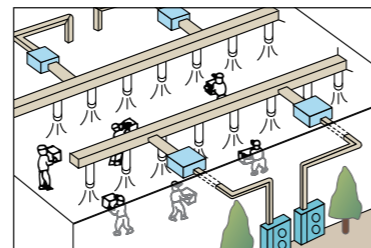

ダクトを分けて複数の人に冷風を送る設置例

CLEANER

クリーナー

ハードフロア洗浄用 超小型 振動ポリッシャー ナノエッジ



- 軽量コンパクトながら4,100rpmの超高速回転で、短時間に驚きの洗浄効果を発揮します!
- 小型なので、従来の床洗浄機やポリッシャーではアクセスできなかった狭いエリアやトイレ周り、階段なども簡単に洗浄できます!
- 重量はたったの10.6kg。さらに超高速振動による動きも軽く、前後左右、自由自在に操作でき、狭いエリアでも安心して作業できます!
- モップ掛けのように使えるので、楽な姿勢で作業ができます。しかも、モップのように床に押し付ける必要がありません!



産業用 真空掃除機 バックマン デルフィン シリーズ



大量の粉体回収も安心!

- 円錐台形の大面積カートリッジ・フィルターを搭載
従来機比1.5倍のろ過面積(3㎡)の大型フィルターを搭載。すぐ目詰まりしてお困りの現場に最適。フィルター形状が円錐台形。ちり落とし時に付着物が落ちやすい構造になっています。
- 画期的なエア式ちり落とし機構
タンク側面のフラップを開閉することで発生する真空度の違いにより、フィルターに吸引時とは逆方向に空気が流れ、フィルターに付着した回収物を落とし、フィルターの目詰まりを解消します。
- 目詰まり警告ランプ
目詰まりランプでフィルターの目詰まりをお知らせします。吸引力低下による作業効率の低下を防ぎます。



余裕の回収力で大量の微粉をストレス無く吸引



集塵機フィルターのメンテナンスにも大活躍!

D12-II (タンク式) DL12-II (バッグ式)

床面固着堆積物 自動除去機 スカリ シリーズ



- コンクリート床に堆積した油泥層、氷、レイタンスなどの固着物を、おのおのに適したアタッチメントを使用することで、迅速・安全に除去します。
- 振動式の機械に比べても大幅な時間の短縮が可能です。
- 特殊なスリーブブラシ機構で振り回されることなく作業が可能です。電源コードを巻き込むこともないので安全な作業ができます。

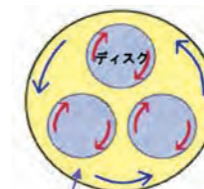

リボルビング・テーブル

3個のディスクのそれぞれがリボルビング・テーブルの回転方向とは反対方向にハイスピードで回転します。このため、ディスクの回転によって生ずるトルクは完全に相殺され、ワンプラシ・ポリッシャーのようにオペレーターが機械に振り回されることなく、強力に均一な洗浄が行えます

スカリアファイアCR48-II
アイスリムーバーCR48-II

スーパースカリSK48

ケルヒャーはドイツが生んだ世界のトップブランド
半世紀以上にわたる豊富な経験と実績。
暮らしを、歴史を、未来をクリーンにしています。

高圧洗浄機



1. “ガンを支える力”で“トリガーを引く”ことが可能に。
2. 部品接続は360度 1回転で接続可能。

1. トリガーを握り続ける力が必要ない!
2. 接続部分は1回転で着脱可能!

ガンを支える力がトリガーを握る力に
噴射反動
ひと回して固定する接続
誤作動防止安全ロック

200V温水高圧洗浄機 HDS8/15C

サイズ(長さ×幅×高さmm)
1060×650×920
質量
121.1kg
モーター出力
3.4
吐出圧力(Mpa)
3.2-15
吐出水量(L/H)
318-760



ヒートコイルボイラー

常に安定した温水供給。3年間保証。低燃費高性能ボイラーは、ステンレス製で高耐久。サビの心配なし。



簡単操作

操作パネルは作業内容が一目で分かるイラストダイヤルとLEDライトのモニターランプ。作業者を選びません。

サーボプレスユニット

手で圧力・水量を自在に調整可能
優れた移動性
大口径タイヤとステップを装備し、段差などの移動が楽になります。またハンドルが高い位置にあり押しやすのも特徴です。

パワースズル

他社比較プラス40%の衝撃圧力。均一な圧力で吐出。ムラのない効率良い洗浄可能。

200V温水高圧洗浄機 HDS10/19M

サイズ(長さ×幅×高さmm)
1330×750×1060
質量
178kg
モーター出力
6
吐出圧力(Mpa)
3-19
吐出水量(L/H)
470-1000



ヒートコイルボイラー

常に安定した温水供給。3年間保証。低燃費高性能ボイラーは、ステンレス製で高耐久。サビの心配なし。

簡単操作

操作パネルは作業内容が一目で分かるイラストダイヤルとLEDライトのモニターランプ。作業者を選びません。

サーボプレスユニット

手で圧力・水量を自在に調整可能
優れた移動性
大口径タイヤとステップを装備し、段差などの移動が楽になります。またハンドルが高い位置にあり押しやすのも特徴です。

パワースズル

他社比較プラス40%の衝撃圧力。均一な圧力で吐出。ムラのない効率良い洗浄可能。

200V冷水高圧洗浄機 HD9/17M

サイズ(長さ×幅×高さmm)
467×407×1010
質量
43kg
モーター出力
5
吐出圧力(Mpa)
4-17
吐出水量(L/H)
450-890



3ジェットノズル

ひとつのノズルで3種類の噴射モードが利用できます。ペンシルジェット(0°)、広角ジェット(25°)、洗剤散布用の低圧ジェット(40°)で多様な洗浄作業に対応します。

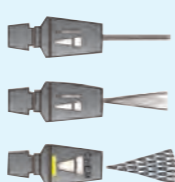

コンパクト設計

作業時もスペースをとらない縦型デザイン

サーボプレスユニット

手で圧力・水量を自在に調整可能

洗剤切替システム

2種類の洗浄剤をスイッチひとつで切替えられます。機械を止めずに切替えられるので連続作業が可能です。洗浄剤を必要な量だけ直接ボトルから投入できるので、ムダが無く経済的です。

100V温水高圧洗浄機 HDS4/7U

サイズ(長さ×幅×高さmm)
1060×650×920
質量
121.1kg
モーター出力
3.4kw
吐出圧力(Mpa)
3.2-15
吐出水量(L/H)
318-760



ヒートコイルボイラー

常に安定した温水供給。3年間保証。低燃費高性能ボイラーは、ステンレス製で高耐久。サビの心配なし。

優れた移動性と収納性

大型タイヤ付で段差の移動も楽に行えます。場所を取らない縦置き型の為、収納性にも優れます。また、移動の際はバンタイプの車で持ち運べます。

シンプル設計で扱いやすい設計

100V対応なので汎用性もあります。本体には電源コードとノズルを収納するホルダーがついているので、コンパクトに収納できます。

パワースズル

他社比較プラス40%の衝撃圧力。均一な圧力で吐出。ムラのない効率良い洗浄可能。



各種クリーナー

高性能フィルターが細かなホコリやゴミもキャッチして逃しません。ドライクリーナー、乾湿両用クリーナー、縦型のアップライト式クリーナーなど、用途にあわせて豊富な種類をご用意しております。



コンパクトなのにパワフルな吸引力で効率的な作業。清掃コストの削減はケルヒャー乾湿両用クリーナーから

NT25/1Ap

サイズ(長さ×幅×高さmm)
510×370×480
質量
11kg
モーター出力
1300W
吸引風量(L/S)
61
真空度(Hpa)
230
騒音値(dB(A))
70
タンク容量(L)
25/13(吸水)



コンパクト・パワフル吸引力

コンパクトボディに1300Wパワフルモーター搭載。狭い場所でも効率よく清掃可能。大型タイヤ付きなので本体が振られて他の物にぶつかるリスクを減らします。

高いゴミ回収能力

広い表面積の平型フィルターによりダストコンテナ容量の90%以上を有効に利用でき効率よく作業ができます。またフィルターは湿ったゴミや液体の吸引時でも交換せずに使用できます。

軽量・頑丈ボディ

軽量なプラスチックボディなので作業・移動が楽に行えます。また頑丈な設計でへこみや錆の心配がありません。

豊富なアクセサリ

フィルターちり落とし機能で作業効率UP

ちり落としボタンを押すことでフィルターの目詰まり解消。高い吸引力を保ちます。フィルター掃除の手間を省き効率の良い連続作業を可能にします。

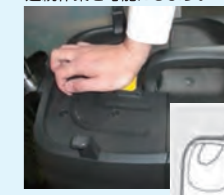

自動ちり落とし機能でパワフル吸引。本格的なプロ仕様の乾湿両用クリーナーで作業効率アップ

NT35/1Tact

帯電防止
サイズ(長さ×幅×高さmm)
510×370×575
質量
11.5kg
モーター出力
1300W
吸引風量(L/S)
61
真空度(Hpa)
230
騒音値(dB(A))
67
タンク容量(L)
34/20(吸水)



静電気の発生しやすい粉体から液体まで強力に吸引

自動的にフィルターをクリーンな状態に保ちます。掃除する手間が不要なため、効率よい清掃可能。(自動ちり落とし機能:TACTシステム) フィルターは本体上部に位置し、液体を吸引しても濡れにくい構造。水や湿ったゴミの吸引時でもフィルター交換の必要がありません。(エコフィルターはチリ除去率99.9%)



自動ちり落とし機能 エコフィルター

軽量・頑丈ボディ

軽量なプラスチックボディなので作業・移動が楽に行えます。また頑丈な設計でへこみや錆の心配がありません。

豊富なアクセサリ

帯電防止

粉体吸引時でも快適に効率よく作業可能。



帯電防止設計

NT65/2Tact2

サイズ(長さ×幅×高さmm)
685×560×905
質量
27.5kg
モーター出力
2400W
吸引風量(L/S)
122
真空度(Hpa)
250
騒音値(dB(A))
73
タンク容量(L)
65/48(吸水)



強力モーターのパワフル吸引

1200Wのパワフルモーターを2基搭載。幅広い種類のゴミの回収に活躍します。またフィルターも強力タイプを採用し、粉塵から切り子まで吸引可能です。高い吸引力により作業時間が短縮出来ます。

高いゴミ回収能力

ダストコンテナは65Lの大容量。チルド式タンクのため、ゴミを廃棄する作業が一人でも行えます。



床洗浄機

操作性に優れた床洗浄機でフロアを常に美しく。ケルヒャーの床洗浄機は、分かりやすい操作性で作業員を選びません。また手軽な小型クラスから搭乗式の大型クラスまで、豊富なラインナップで様々な要望にお応えします。



BR35/12 C Bp 手押し式

サイズ(長さ×幅×高さmm) 720×450×720
質量(kg) 35
動力・バッテリー 21Ah/5h 25.5V
作業幅(洗浄/吸引mm) 350/450
タンク容量(清水/汚水L) 12/12
ブラシ回転数(rpm) 800-1000
ブラシ面圧(g/cm²) 160
清掃能力(m²/時間) 1400



操作性・安全性の向上

ハンドル操作システムで楽しく効率よく清掃可能。自動車を運転する感覚で操作でき、小回りが利くため入り組んだ場所や壁際もストレスなく清掃可能。



作業時間の短縮

作業後の汚水処理やブラシ・スクイージーのメンテナンスがしやすい設計で清掃から後片付けまでの作業時間を短縮。

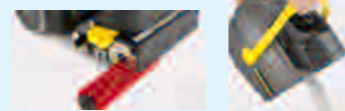

省エネ・生産性の向上

電力消費を抑えたエコモード搭載。通常モードと比べ作業時間が約40%アップ。汚れの度合いにあわせて無駄な消費を防ぎます。さらに騒音もカット、プレスリーブ機能により、粗ゴミを回収しながら洗浄します。前処理掃除の時間を省き、清掃時間を短縮します。

BR45/40 W Bp 自走式

スタンダード・プレミアムタイプ

サイズ(長さ×幅×高さmm) 1249×520×1145
質量(kg) 164
動力・バッテリー 105Ah 24V
作業幅(洗浄/吸引mm) 450/850
タンク容量(清水/汚水L) 40/40
ブラシ回転数(rpm) 600-1200
ブラシ面圧(g/cm²) 140
清掃能力(m²/時間) 1800



高い操作性・効率よい清掃

自走式のため、作業の際や移動時の負担を軽減します。また、作業員が操作するスイッチ類は色分けされており、操作ミスを防止します。



操作システム管理

世界初の鍵管理システム(KIK)を採用。2種類の鍵で権限を分け、管理者が清掃内容を設定し、作業員は設定の範囲内で清掃を行います。作業員を選ばずどなたでも均一な清掃結果が得られます。

高いメンテナンス性

ブラシやスクイージーの交換は工具不要。調整も簡単。



プレミアムタイプ

自動的に給水が止まる「ワンタッチ給水システム」洗剤を必要な量だけ直接ボトルから投入出来るので無駄が無く経済的です。また、タンクが汚れないので、後処理の手間がありません。

BR55/40 RS Bp 立乗り式

サイズ(長さ×幅×高さmm) 1130×705×1543
質量(kg) 192
動力・バッテリー 83.5Ah 36V
作業幅(洗浄/吸引mm) 550/716
タンク容量(清水/汚水L) 40/40
ブラシ回転数(rpm) 1200
ブラシ面圧(g/cm²) 300
清掃能力(m²/時間) 2350



スムーズに安全作業

立つって操作することで、次のアクションにスムーズに移ることができるので、作業時間が短縮されます。また、高い視点と広い視野を確保できるため接触等によるアクシデントを防止します。



外部吸水口で簡単給水

給水口は左右の外部に2ヶ所あり、前面のパネルを持ち上げることなく簡単に給水できます。バッテリーを濡らさず安全に作業が行えます。

BR(ローラーブラシ)タイプ

粗ゴミを回収しながら床洗浄を行うプレスリーブ機能により、掃き掃除等の前処理が不要です。ローラーブラシは縦に高速回転することにより、高い面圧で強力に洗浄できます。

【適してる床面】凹凸のある床、ノンスリップの床

時間短縮&節約

日常洗浄の軽い汚れの場合には、洗浄スピードを上げて洗剤使用量を抑える「エコ洗浄モード」が便利です。時間と洗剤を同時に節約します。



BR90/150 R Bp DOSE 搭乗式

サイズ(長さ×幅×高さmm) 1660×1080×1400
質量(kg) 557
動力・バッテリー 240Ah 36V
作業幅(洗浄/吸引mm) 900/1080
タンク容量(清水/汚水L) 150/150
ブラシ回転数(rpm) 600-1300
ブラシ面圧(g/cm²) 505
清掃能力(m²/時間) 5400



高い操作性(集中パネル)

ダイヤルひとつで、ブラシ回転数・洗剤の使用量を簡単に調節できるので、作業員を選ばずに清掃作業が行えます。



洗剤節約システム「DOSE」

洗剤を必要な量だけ、容器から直接使用できるシステムです。希釈の調節もできるので、効率よく経済的に洗剤を使用できます。



エコモード清掃

軽度の汚れの場合は、エコモードを選択出来ます。水量やブラシ面圧を抑えることにより、無駄な消費を防ぎ、消耗品のコストを減らすことができます。



BR(ローラーブラシ)タイプ

縦に高速回転するローラーブラシは、高い面圧を誇り、凹凸面やこびりついた汚れを効果的に清掃します。

プレスリーブ機能

ブラシが回転し大きなゴミをコンテナに吹き込みます。ほうき掃きなどの前処理が不要なうえ、ムラのない清掃が可能です。労力と時間を同時に削減します。

スーパー

手押し式から路上清掃車まで。独自のフィルター技術で、屋外はもちろん倉庫や工場などの屋内でも効率よく掃き掃除ができます。店舗の駐車場や倉庫、公共施設などの広い範囲の清掃に。



KM70/20 C 手押し式

サイズ(長さ×幅×高さmm) 1300×765×1035
質量(kg) 23 コンテナ容量 40L
作業幅(サイドブラシ未使用/使用)mm 480/700
清掃能力(サイドブラシ未使用/使用 cm²/時間) 1920/2800 ※4km/時間で作業時に目安



KM70/30 C Bp 手押し式

サイズ(長さ×幅×高さmm) 1250×765×1050
質量(kg) 48 コンテナ容量 40L
作業幅(サイドブラシ未使用/使用)mm 480/700
清掃能力(サイドブラシ未使用/使用 cm²/時間) 1920/2800 ※4km/時間で作業時に目安



KM75/40 Bp (バッテリー) 自走式

サイズ(長さ×幅×高さmm) 1430×780×1180
質量(kg) BP:116 G:84 コンテナ容量40L
動力 BP:バッテリー24V G:ガソリンエンジン
作業幅(サイドブラシ未使用/使用)mm 550/750
清掃能力(cm²/時間) 3375
清掃走行時速度(km/時間) 4.5



KM90/60 R Bp Adv (バッテリー) KM90/60 R G Adv (ガソリン) 搭乗式

サイズ(長さ×幅×高さmm) 1635×980×1260
質量(kg) BP:342 G:220 コンテナ容量60L
動力・作業時間 BP:バッテリー24V 約2時間10分 G:ガソリンエンジン 約4時間
バッテリー容量 燃料タンク: Bp 180Ah・6V ※4個 G:6L
作業幅(サイドブラシ1個/2個使用)mm 900/1150 ※Bpタイプは2個目サイドブラシはオプション
清掃能力(cm²/時間) Bp: 5400 G:9200
清掃走行時速度(km/時間) Bp: 6 G:8



作業者接近検知システム

重機を使った作業現場へ安全・安心を



1 360°(全方位)、最大12m 検知可能

360°検知出来るため、検知範囲の死角はありません。検知距離は3m~8m/7m~12mです。
※切り替えダイヤルで1m単位の設定が可能

2 壁に隠れている作業者も検知

磁界と電波を使用しているため、壁に隠れている作業者でも検知可能!

3 危険エリアに接近したら検知

危険な場所に検知機を設置し、フォークリフトに車両タグを設置すれば、「危ない時だけ」注意を促す信号機としても使用できます!

4 重機と重機の接近も検知

作業者だけでなく重機と重機の接近もお知らせできます!

LF帯磁界と電波を用い「危ない時」警告を行います

磁界センサで全方位360°・最大12mまで検知可能

死角のない検知を実現

- 検知機からは LF 帯交流磁界が送信されています。
- 作業者が持つタグからは常時（数秒に 1 回）、磁界検知信号、磁界強度をデータとして周囲に送信されています。
- 検知機からの磁界信号が届く範囲（最大 12m）にあるタグは、磁界検知信号と磁界強度を再送信します。この時、送信間隔が最短となるよう自動調整されます。
- 検知機は、タグからの磁界強度を解析し、規定値以上の場合警報を鳴らします。

※ 検知距離は、設置環境や周囲の条件により変化します。

作業者の
気づきを
アシスト!

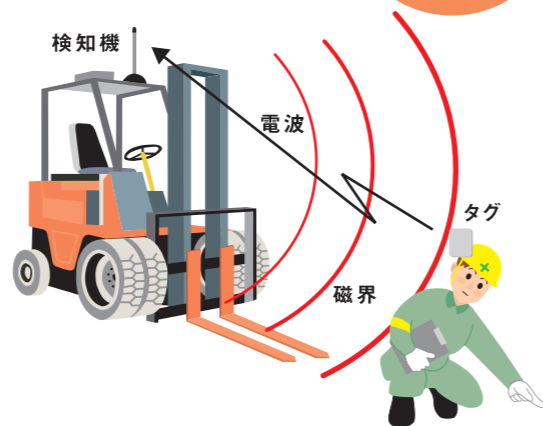

機器構成

■ 検知機

付属品: スピーカー 1個
電波受信アンテナ 1本

■ タグ



DRIVE RECORDER

ドライブレコーダー



Yupiter **FDR-810** ▶ 360°カメラ搭載
▶ 業務仕様の防水・防塵設計

1台のカメラで、前後左右360°撮影。
業務仕様の防水・防塵設計。

G (加速度) センサー、ジャイロセンサー搭載で、フォークリフト独特の動きに対応。また、全ユニット防水・防塵 (IP56準拠) 仕様。屋外での作業、清掃の際にも安心です。

カメラユニット (防水周囲カメラ)

フォークリフトの周囲状況を1台で記録

天井取付けの場合

付属のカメラ一台で前後左右の撮影ができるので、ドライバーの手元操作や、フォークの動き、後方の作業者・障害物等を確認できます。

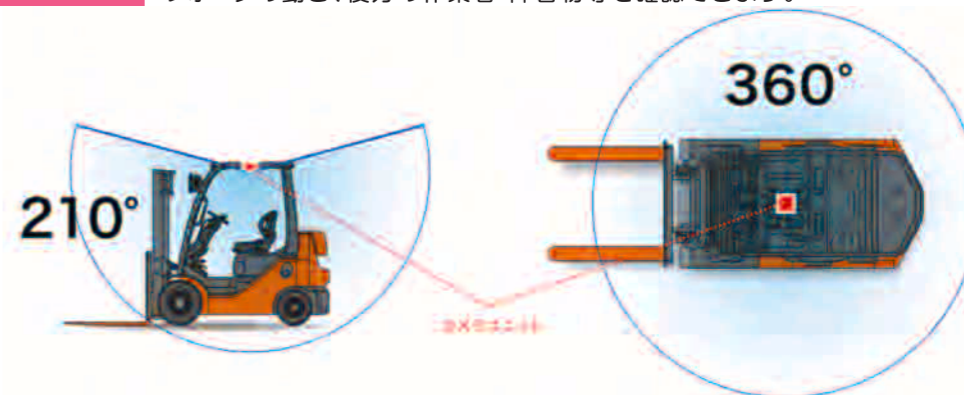

前方取付けの場合

フォークの可動範囲を広く撮影します。高い場所に保管されている荷物を扱う際に適しています。

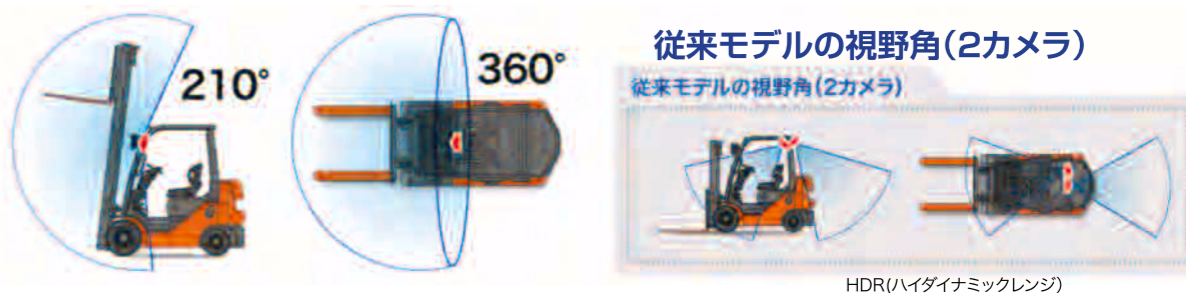

取付けイメージ

カメラユニット設置例
カメラ角度はお好みの角度に調整できます。

メインユニット設置例①



メインユニット設置例②



センサーユニットは、シート下などに取付けます。

安心作業用品

運転者、周囲の方がより安心して作業するための産業車両用品です。

TOYOTA
L&F



ジェネオシリーズ適用機種マーク

- ジェネオ ● ジェネオE
● ジェネオB ● ジェネオR

※イラストは実際の適用機種を表すものではありません。イラスト内番号(11等)は、製品のおおよその取り付け場所を示しています。

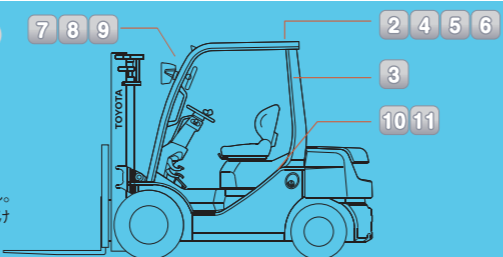

2 黄色回転灯

● ● ● ● ●

大型反射鏡の強力な光でフォークリフトの接近を周囲に知らせます。

※ハーネスブラケットをキット化したものもあります

- 種類
小型12V・24V
中型12V・48V
大型48V



3 メロディ回転灯

● ● ● ● ●

音と光でフォークリフトの接近を周囲に知らせます。音量調節可能で、前進・後進でメロディを使い分けることができます。

- 種類
12V黄色・12V赤色
24V黄色・24V赤色
48V黄色・48V赤色



4 マグネット式黄色回転灯

●

マグネット式で取り付け・取り外しが簡単です。大型反射鏡の強力な光でフォークリフトの接近を周囲に知らせます。

- 種類
12V 35W
(ハロゲン球)2.9A
24V 55W
(ハロゲン球)1.9A



5 ストロボライト

● ● ● ● ●

黄色のストロボ光がフォークリフトの接近を周囲に知らせます。



6 後部作業灯

● ● ● ● ●

夜間や暗い工場内での後進時に後方を明るく照らします。



7 サーチライト

● ● ● ● ●

ヘッドライトでは照らせないフォーク先端を明るく照らします。手でライトの向きが調節可能です。

- 種類
シールドビーム
12V・24V
ハロゲン
12V・24V・48V



8 スポットライト

● ● ● ● ●

暗い場所でも運転席の手元を照らし出すライトです。



- 種類
12V
24V

9 ワイドバックミラー

● ● ● ● ●

大型ミラーで後方視野を拡大します。
※取り付け機種によって固定方法が異なります



10 チャイム

● ● ● ● ●

電動車専用の警報器。警報音でフォークリフトの接近を周囲に知らせます。

- 種類
前進チャイム
後進チャイム
前後進チャイム



11 バックブザー

● ● ● ● ●

後進する際に断続したブザー音でフォークリフトの接近を周囲に知らせます。作業環境にあわせて仕様をお選びいただけます。

- 種類
音量可変式 (2段階調整)
音量調整型 (音圧70~90db 音圧任意調整)
中音型 (音圧97db)
高音型 (音圧107db)
超高音型 (112/107/97db3段階調整可能)



2 3 4 5 … ※大型特殊車両、小型特殊車両ともに回転灯を装着した状態で公道走行することはできません。(道路維持作業用自動車を除く)

★印はお客様のご使用にたいしている産業車両の仕様に応じて、個別に対応いたします。(特に取付ブラケット、ハーネス関係等。仕様によっては取付かない場合もあります。)

LED関連商品

LED 描画ランプ (矢印タイプ)

KOITO

矢印描画が構内作業の接触事故防止に貢献します。

- 矢印描画で注意喚起 12V~48V共通品 カラーバリエーション (レッド・グリーン・ブルー) 軽量・コンパクト設計 取付け簡単 (ホルトナット同梱)



【描画ランプなし】

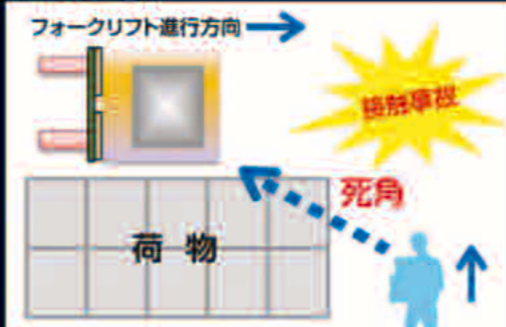

【描画ランプあり】

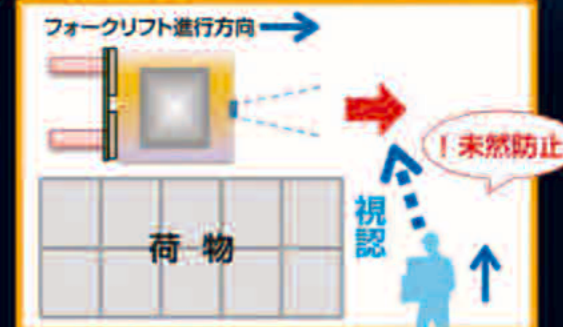

描画のイメージ
動画はこちら

※写真・イラストはイメージです。

【商品仕様】

ご注文品番	発光色	描画デザイン	定格		使用光源	希望小売価格 (円/税別)	JANコード (4961065)	備考	【商品仕様】		
			電圧 (OC)	消費電力					種類	個数	使用環境温度
LBL-9004R	レッド	矢印	12V~48V	11W(48V時)	赤色LED	3	オープン	274088	取付けブラケット付き ホルト(M6)・ナット同梱	-30~+60℃	IP67
LBL-9004G	グリーン	矢印	12V~48V	11W(48V時)	緑色LED	3	オープン	274064		7G	
LBL-9004B	ブルー	矢印	12V~48V	11W(48V時)	青色LED	3	オープン	274071		360g	

LED 照明

LDR33N-H/E39B750(33W)

IWASAKI LED アイランプ

水銀ランプ300Wと同等の明るさ



40W形エコノミーRAD458NA(13.1W)

遠藤照明 LED

器具本体をそのままに
LED化で電気代削減!

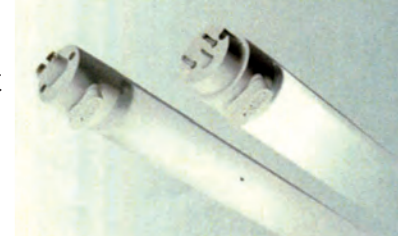

デジタル台はかり

KL シリーズ KL-SD/KL-IP

Kubota 株式会社クボタ計装



表示くっきり。

瞬時に決まる。迅速さを誇る。

精度を究めた証。

明瞭

瞬測

精密

見やすい
バックライト
表示付き

文字高さ46mmの大型液晶表示に、LEDバックライトを標準装備。暗い場所での計量でも数値をはっきりと読み取れるので、作業がスムーズに進むうえ、読み取りミスも防止できます。バックライトは、ON/OFF、輝度明/暗が選べます。



表示安定
スピードが
大幅アップ。

当社従来機種に比べて、表示安定スピードが約30%アップ。約1秒でピタリと止まります。

劇的な速さをWebサイトでご確認いただけます。



ピタッ!
約1秒

1/6000の高精度検定品を採用。
計量法に定める指定製造事業者の許可を受けたクボタ国内工場生産。取引証明に使用できる信頼の検定品(特定計量器)であり、ご要望の多かった1/6000の高精度検定品も新たにラインアップ。(III級:新検定検査規則 JIS B7611-2:2009に準拠)

基準適合証印

クボタは国内で最初に計量法に基づく指定製造事業者の指定を受けたメーカーです。国等が付す検定証印と同等の効力がある基準適合証印を付すことができます。



お客様視点で次世代の「つかいやすさ」が実現するベストパフォーマンス。

選べる計量部のバリエーションがさらに拡充



KL-SD

幅広く活躍するスタンダードタイプ。



KL-IP

水濡れ現場で強い防水仕様タイプ。

タフな環境で使用されるKL-IPタイプは「2年保証」であんしんをプラス

★2年保証★



KL-IP-6MS KL-SD-6MS KL-IP-32S KL-SD-32S KL-IP-60/150A KL-SD-60/150A KL-IP-400B

梱包機・発電機

ストラパック株式会社

自動梱包機 SQ-800

半自動梱包機 D55



安全・安心を追求した
曲面ボディにデザインを一新。

信頼のD-53をさらに進化!
引締め選択機能
(トルク締め、ストローク締め)
を採用したことで全ての梱包物に
最適な引締め力と
スピードで対応します。

D56

安全面がさらに向上したD55の
全面カバータイプ。より曲面が
強調された外観はオフィスにも
ぴったりと似合います。



速い、使いやすい、多機能な自動梱包機。
ワンサイクル最高1.11秒、1分間最高
54梱包が可能です。
耐久性抜群のハイスピード梱包機です。
使いやすい100V家庭用電源仕様。
身近な100Vの電源で、いつでもどこで
も使えます。梱包時のみモーターが起動
する省エネ型です。



D56NA

D56のコンパクト
タイプ。量販店、
店舗などレジ周り
のスペースで活躍
します。



パレットストレッチ包装機 PW-1521

特長

堅牢!シンプル!!

- 耐久性を第一に設計された堅牢機構
- パレットを投入しやすい超低床型
- フィルム昇降スピード、およびターンテーブルスピードは調節可能
- テーブルサイズφ1,800mmの大型パレット用(PW-1821)もご用意しています。ご相談ください

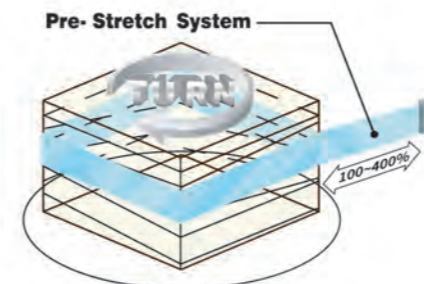

発電機 HONDA

カセットボンベで外でもコンセント!



※カセットボンベは別売りです

EU9iGB



最軽量!
ポータブル
モデル

EU9i

サンキンバンステージは、コンテナへの「積み、降ろし」の場所を選ばない「設計と製作」で多様なニーズにお応えします。



フォークリフトとバンステージをフル活用して、業務の省力化・効率化を！



バンステージ導入のメリット

省力化

フォークリフトだけでバンニングできる

安全性

グリップ力を強化しています

使いやすさ

手軽に3段積みでき移動や保管も簡単

コスト削減

作業が1人だけだから業務コストも大幅にダウン

eco [エコ]

無駄を省いた軽量設計

バンステージの基本性能

- 専用のプラットホームなしで、バンニングが行えます。
- コンテナへのセットが、フォークリフトだけでできます。
- フォークリフト作業により、搬出入の時間が短縮できます。
- 接続部の高さは調整可能で、様々なコンテナにセットできます。
- 本体は3分割式で移動も簡単。不要時にも場所をとりません。
- 脱着式のサイドガード付で、安全な昇り降りができます。

用途

- プラットホームの設備の無い場所でフォークリフトを使ってトラックのコンテナに荷物を搬入出作業するための装置です。
- サイドガードは脱着式になっております。作業時は、安全の為外さないで下さい。
- 架台の床材は溶融亜鉛メッキ鋼板を使用し、20ミリ孔あけにより、フォークリフトのタイヤに対してグリップ力を強化しております。
- 接続後、ジャッキにて高さが調整できます。

コンテナへの「積み、降ろし」の場所を選ばない「設計と製作」で多様なニーズにお応えします。

荷台を接続後、ジャッキで高さを調節できます

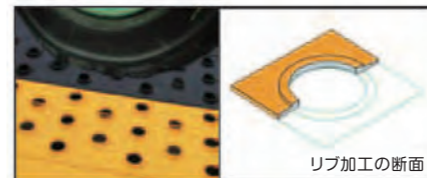

リブ加工の断面

剛性の優れた溶融亜鉛メッキ鋼板の20ミリ孔リブ加工は、タイヤのグリップ力を強化しております。(タイヤが摩耗する場合がございます)



トラックで積み降ろしの場所へ移動できるので物流の新たな需要を起こせます。(ウイング車は不可)



不要時は3段積みで保管できます。

使用方法



架台1をコンテナに接続



架台2を1にセット



架台3を2へセットして完了

(注) フォークリフトにて上図のように架台1・2・3をセットする場合は、荷重2000kg/容量、爪の長さ1650mm以上のリフトをご利用ください

使用例



▶ サイドガード1000H タイプ



▶ 重量積載荷重タイプ



▶ 指定色タイプ



▶ 現地施工タイプ



▶ 現地施工タイプ



▶ U型タイプ



▶ プラットスロープ



▶ Lタイプ(施工タイプ)



▶ 特型バンステージII

SHUTTER

高速シートシャッター **スムーザー**

もっとエコに、もっと使いやすく。高気密・耐風性・省エネを兼ね備えた高速シャッタースムーザーで快適な空間づくりをサポートします。

SMOOTHER

UNIFLOW

高速シートシャッター スムーザー

シート交換機能追加



省スペースでも開口は広く、高気密、そして安心。食品工場に適したコンパクトシートシャッター。

屋内専用高気密タイプ

RB-1, RB-1Ta



有効開口幅 W 800~3000mm
有効開口高 H 900~3000mm
電源 単相200V±10%6A
開閉速度 1.3m/s(上昇時)
1.0m/s(下降時)

需要No.1!メンテナンス時期やエラー情報が見える、ユーザー安心設計。

屋内外兼用タイプ

RB-2s, RB-3s



【RB-2s】
有効開口幅 W 1000~4500mm
有効開口高 H 1000~5000mm
電源 3相200V±10%6A
開閉速度 1.2m/s(上昇時)
0.6m/s(下降時)

【RB-3s】
有効開口幅 W 4550~6000mm
有効開口高 H 1000~5000mm
電源 3相AC 200V 6A
開閉速度 0.8m/s(上昇時)
0.6m/s(下降時)

幅10m、高さ6mの大開口まで対応可能。業界トップクラスの耐風性能を実現しました。

屋内外兼用大型タイプ

RB-4z



有効開口幅 W 6000~10000mm
有効開口高 H 2000~6000mm
電源 3相200V±10%7A
開閉速度 0.6m/s (6m<W≤8m)
0.5m/s (8m<W≤10m) (上昇時)
0.5m/s (下降時)

化学工場など、防爆区域の間仕切りとして。防爆指針に準拠し、Zone2(旧、2種区域)までご使用いただけます。

防爆対応タイプ

RA-2Es



有効開口幅 W 1000~4000mm
有効開口高 H 1000~4000mm
電源 3相200V±10%5A
開閉速度 0.6m/s(上昇時)
0.5m/s(下降時)

SWING DOOR

スイングドア

フィンガータッチで軽く開き、通過後は自動的にゆっくりと静かに閉まるスイングドア。スーパーから工場、病院、流通センターまで。あらゆる場所でご利用いただけます。

コンビニやレストランなど主に人が通行する場所に。

ローコストタイプ

LWP-3



枠内開口幅 W 415~1200mm(片開き)
W 830~2400mm(両開き)
枠内開口高 H 800~2400mm

台車や人が通行するスーパーや工場の間仕切りに。

スタンダードタイプ

SCP-5



枠内開口幅 W 415~1200mm(片開き)
W 830~2400mm(両開き)
枠内開口高 H 800~2400mm

カウンター横の間仕切りに。扉が軽いユーザー安心設計。

ミニスイングドア

MP-1a



枠内開口幅 W 300~700mm(片開き)
W 600~1400mm(両開き)
扉高さ寸法 H 400~1500mm(片開き/両開き)

施工例



VINYL PARTITION

ビニール間仕切り

取り付け簡単な、塩化ビニール製の透明カーテン。導入コストを抑えながらも、抜群の防虫・防塵・遮音・省エネに効果的。

どこからでも自由に通過可能。使用環境に合わせて、レール・シートを選ぶことができます。

のれん形状

スリットカーテン



耐久性に優れ、滑らかに引戸感覚の開け閉めができるアコーディオンシート。

ハイパーアコーディオン

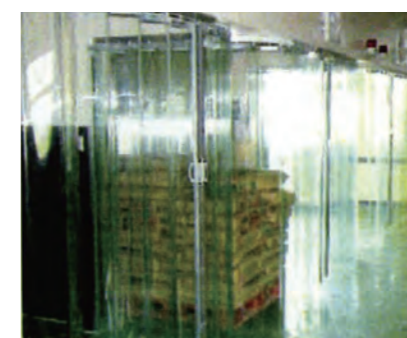

室内環境を大切にしながら、導入コストを最小限に抑えたい方にオススメ。

ハイパーカーテン



■シート: 静電透明、静電防虫オレング、超耐寒(冷蔵庫・冷凍庫用)、防災静電気、など。
■開口部にあわせた間仕切りのご提案をします。詳細は、お問い合わせください。

運搬

環境・快適

安全

施設・設備

運搬

環境・快適

安全

施設・設備